



www.logiservice.altervista.org

**Logiservice**

ENGINEERING LOGISTICO

Luigi de Angelis Lopez  
Progettazione e realizzazione  
ARCHIVI e MAGAZZINI



Via F. Crispi, 29  
70123 - Bari (BA)  
Tel.: 080 - 880 65 11  
Fax: 02 - 700 449 038

348 - 64 16 125

e-mail: luigideangelislopez@gmail.com

Always Supplying Advanced Flexible Excellence

**iFlex** RackGuard





A-SAFE iFlex RackGuard – Vista Frontale

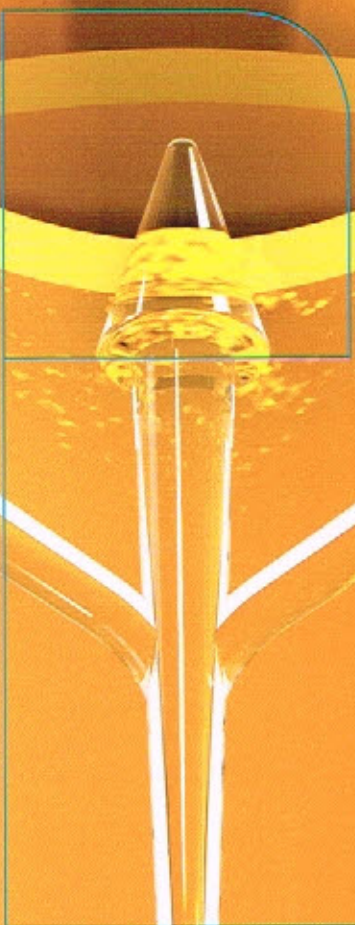
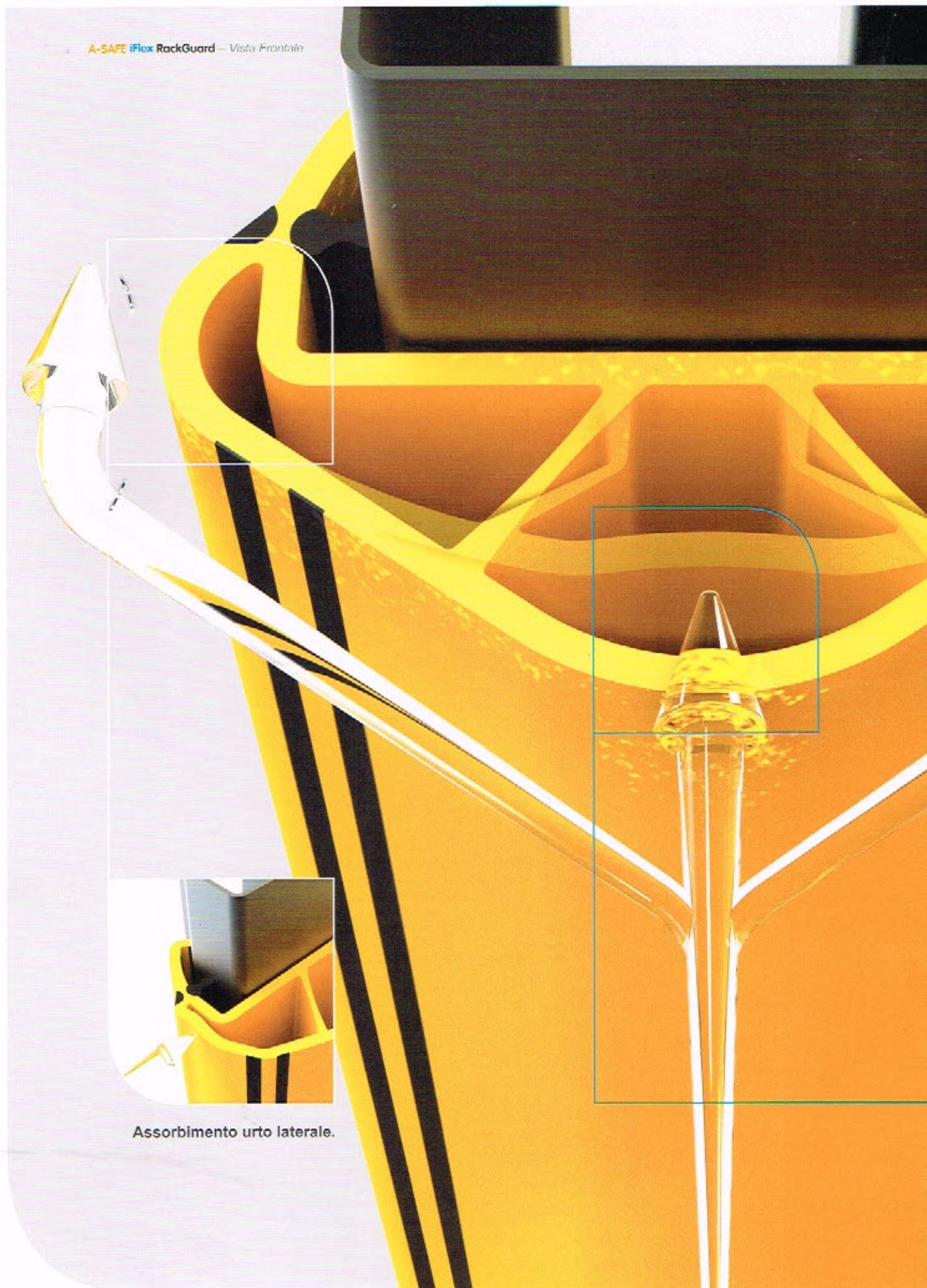

Assorbimento urto laterale.





## PERCHÉ SCEGLIERE iFlex RackGuard?

Proteggere le scaffalature nel tuo luogo di lavoro è di vitale importanza. La scelta del giusto tipo di protezione è altrettanto importante, ecco perché abbiamo lanciato la nuova **iFlex RackGuard** che è la migliore protezione per le gambe delle scaffalature che si possa acquistare. Funziona.

Un prodotto progettato in maniera ingegneristica che porta con sé una serie di vantaggi esclusivi, se avete scaffalature,

avete bisogno del RackGuard.

### **Assorbimento urto laterale.**

Se colpito lateralmente, l'energia di impatto viene assorbita. Dopo l'urto la protezione torna alla sua forma originale.

### **Assorbimento urto frontale.**

Quando viene colpito frontalmente la protezione riduce l'impatto e trasferisce l'energia attorno alla gamba dello scaffale piuttosto che attraverso di essa, riducendo così i danni.

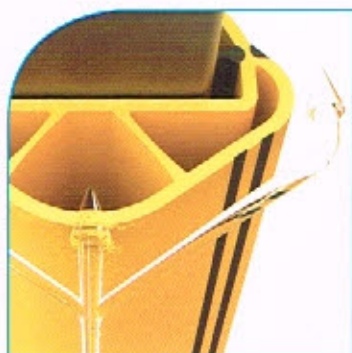

**Assorbimento urto frontale.**



*BMW magazzino componenti - Northampton (UK)*



A-SAFE iFlex RockGuard – Vista posteriore

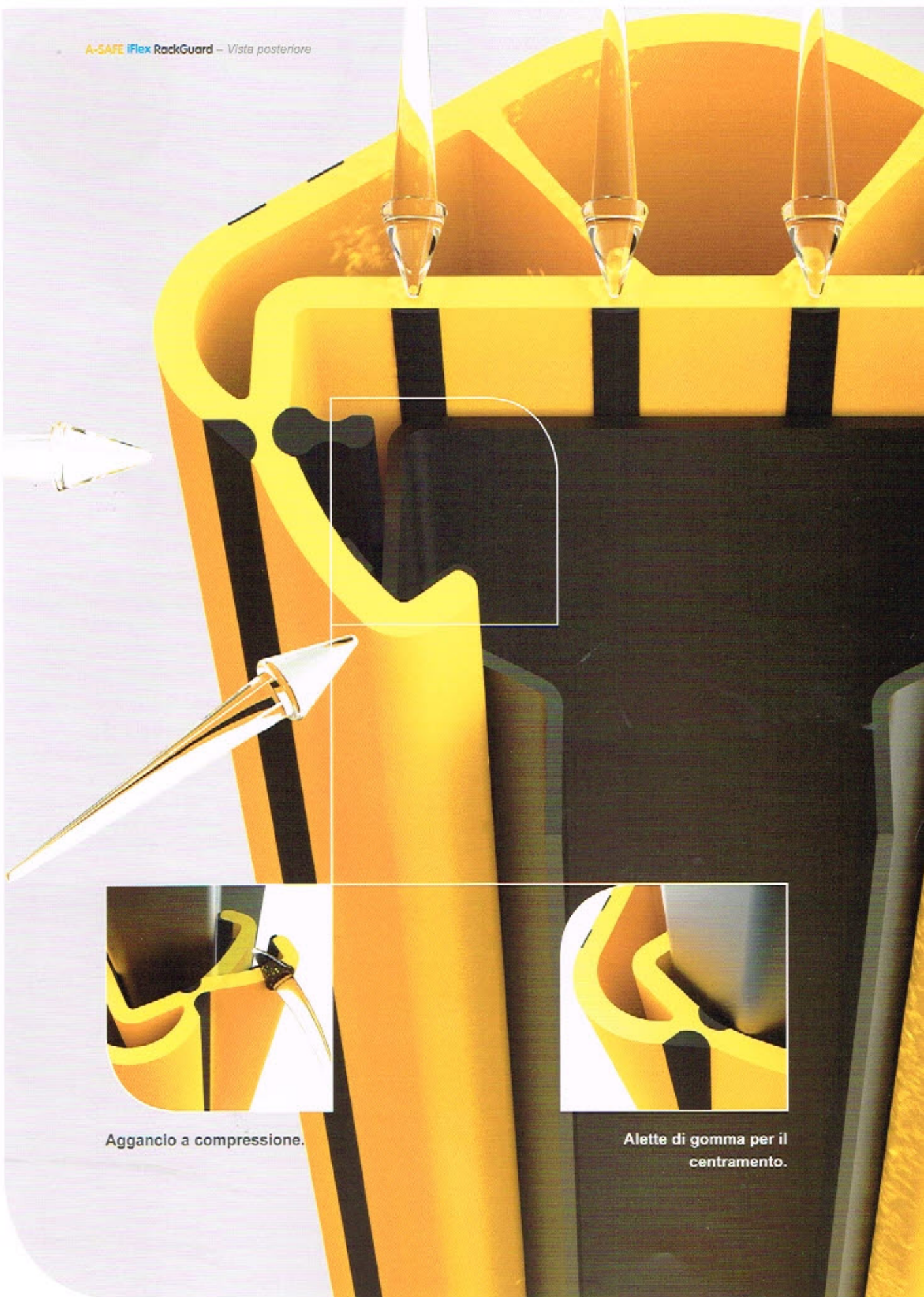

Aggancio a compressione.

Alette di gomma per il centramento.





#### **Aggancio a compressione.**

Questa caratteristica unica garantisce che il sistema di aggancio sia in costante stato di compressione e prenda saldamente intorno alla gamba dello scaffale.

#### **Alette di gomma per il centramento.**

Un vantaggio distintivo, appositamente progettato per garantire che il RackGuard si posizioni sempre centralmente alla gamba dello scaffale, per qualsiasi dimensione questa abbia.

#### **Memoria Meccanica.**

Realizzato in Memaplex, il nostro esclusivo materiale resistente e flessibile studiato per ritornare alla sua forma originale dopo l'impatto ed essere pronto di nuovo.

#### **Differenti lunghezze e dimensioni delle gambe.**

Qualunque sia la dimensione della gamba del vostro scaffale, il nostro RackGuard si adatterà.

#### **Dieci punti di presa.**

Per una migliore presa a qualsiasi scaffalatura.

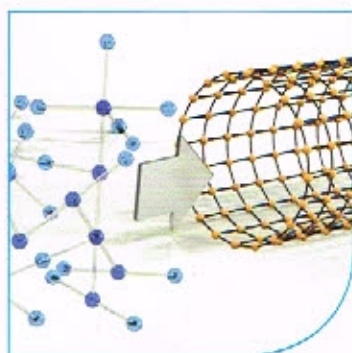

Memoria Meccanica.



Nuova installazione Magazzino



A-SAFE laboratorio – Test impatto  
verticale



Il TÜV ha raddoppiato il carico di prova a 800 Newton. Il livello di deflessione è risultato ben all' interno dei requisiti richiesti nella normativa EN 15 512. Con il RackGuard hai un prodotto che assorbe il doppio della forza, ed è due volte migliore.

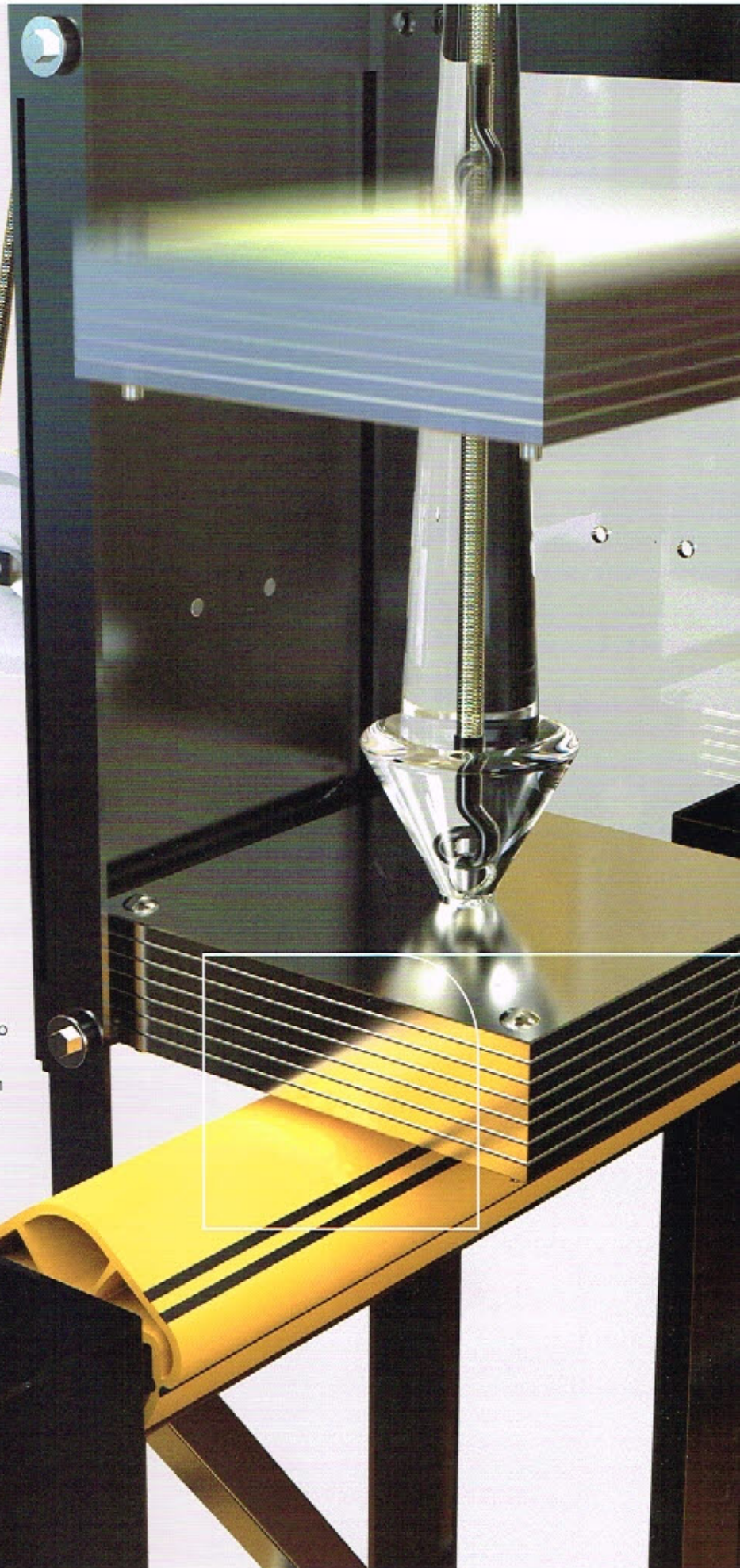





## TESTATO AL MASSIMO

**iFlex RackGuard** è stato sottoposto a test rigorosi.

Dopo aver trascorso centinaia di ore di test FEA, abbiamo realizzato il prototipo su cui eseguire i test fisici.

Per la prova reale, abbiamo montato il RackGuard su un montante di acciaio di media portata in posizione orizzontale. Abbiamo eseguito su di esso un test di impatto frontale mediante un test di caduta, dove un peso di 100kg viene lasciato cadere da un metro di altezza risultando in una velocità di 9,8 m al secondo. Ciò genera una forza di 1000 newton, equivalenti a un veicolo di 2 tonnellate che viaggia a 3,6 km/h.

Test ulteriori mostrano che non avviene nessuna deflessione del montante della scaffalatura anche dopo cinque urti frontali di 400 newton, dando così un fattore di sicurezza di cinque volte.

l' **iFlex RackGuard** è approvato da un ente indipendente che garantisce la vostra tranquillità. Il prodotto è certificato TÜV secondo lo standard EN 15 512. Ha inoltre raggiunto la protezione definita nella norma FEM 10.2.02, e dallo standard AS 4084 (Australia). Il TÜV ha inoltre approvato anche il nostro laboratorio interno di test.

L'analisi agli elementi finiti (FEA) è un metodo basato su una simulazione computerizzata che analizza il comportamento delle strutture ingegnerizzate e dei componenti sotto molteplici condizioni.

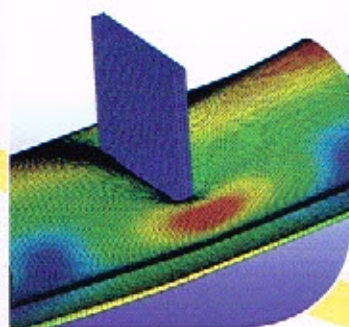

*Prodingen Packaging - (Germania)*



Tipico esempio di scaffalatura danneggiata



L' iFlex RackGuard protegge il tuo magazzino assorbendo gli impatti accidentali e prevenendo l'indebolimento delle gambe della scaffalatura.

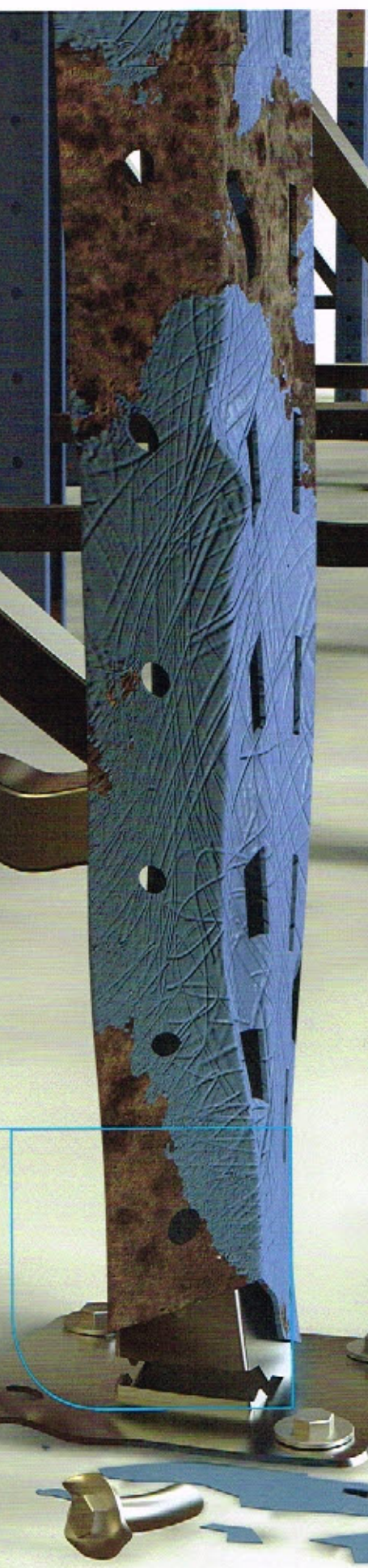





## MANTENENDO STANDARD PIÙ ALTI

**Sapevate che, secondo gli attuali codici di pratica:**

- La massima deflessione anteriore ammessa su una gamba di una scaffalatura è di 3 mm.
- La massima deflessione laterale ammessa su una gamba di una scaffalatura è 5 mm.

E' anche il senso comune che spinge il fatto che, quando una scaffalatura rischia di essere

colpita da carrelli elevatori o altri veicoli, questa dovrebbe essere protetta. In generale, questi danni si verificano ai livelli più bassi dello scaffale - e gli organi di governo di tutto il mondo consigliano:

- l'utilizzo di protezioni rinnovabili per i montanti al fine di ridurre al minimo il rischio di danneggiamento da impatti accidentali.
- di proteggere adeguatamente con dispositivi di protezione i montanti posizionati agli angoli del percorso di scaffalatura e che questi devono essere adeguatamente colorati dato che sono ad alto rischio.

L' **iFlex RockGuard** è stato testato per assicurare la protezione dei montanti degli scaffali dai livelli vietati di deformazione, è testato e certificato indipendentemente secondo le norme EN 15 512 e FEM 10.2.02, inoltre raggiunge la protezione definita nello standard AS 4084 (Australia).



*Schneider Electronics installazione completa nuovo magazzino - (Francia)*



# iFlex RackGuard

**MEMAPLEX™**  
**MEMAPLEX™**

- L'iFlex RackGuard è disponibile in una gamma varia di dimensioni, è prodotto con materiale Memaplex e realizzato con un sistema unico di fissaggio alle gambe - permettendo così un fissaggio sicuro a qualsiasi tipo di sistema di scaffalatura.

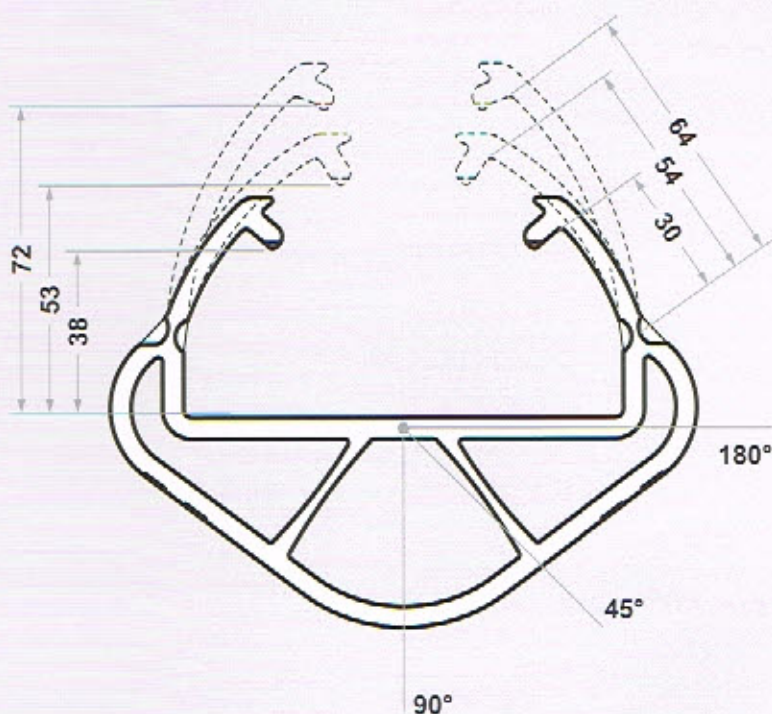
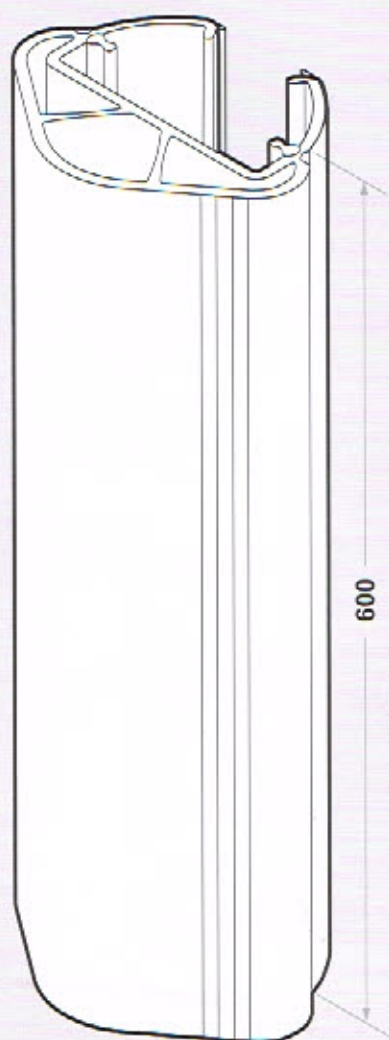
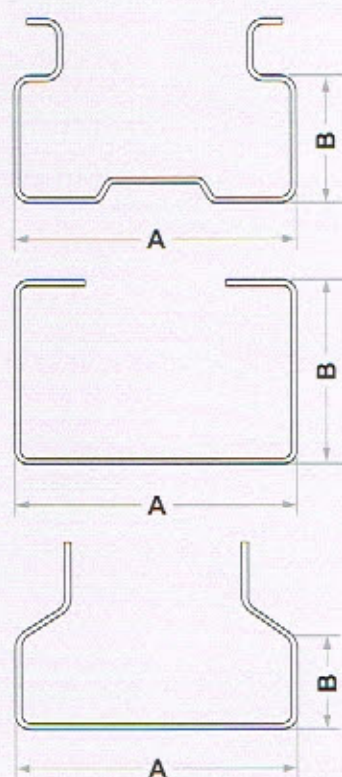





Angolo di impatto		45°	90°	180°
Energia di impatto testata (Joule)		800	1000	800
Peso equivalente del veicolo (kg)		2000	2000	2000
Velocità equivalente del veicolo (km/h)		3.2	3.6	3.2
<b>Proprietà del materiale</b>				
Temperatura <b>MEMAPLEX<sup>®</sup></b>		-10°C to +50°C		
Temperatura <b>MEMAPLEX<sup>®</sup></b>		-40°C to +30°C		
Resistenza chimica		Eccellente- ISO / TR 10358		
Valutazione al fuoco		HB / F		
Contatto con il Cibo		Sì		
Tossicità		Nessuna		
Conducibilità		No		
<b>Ambiente</b>				
CO <sub>2</sub> / m		3.57		
Riciclabile al		100%		

Termini e condizioni applicate.  
Garanzia Standard 2 anni.

### Accessori



Inserti interni in gomma



RackGuard Applicatore



Codice Prodotto	Descrizione	A - Larghezza Scaffale (max)	B - Profondità Scaffale (max)
P-03-01-0017	iFlex RackGuard (S) SL - 600mm	102	45
P-03-01-0021	iFlex RackGuard (S) ML - 600mm	102	68
P-03-01-0025	iFlex RackGuard (S) LL - 600mm	102	80
P-03-01-0018	iFlex RackGuard (S) SLR - 600mm	85	45
P-03-01-0022	iFlex RackGuard (S) MLR - 600mm	85	68
P-03-01-0026	iFlex RackGuard (S) LLR - 600mm	85	80
P-03-01-0029	iFlex RackGuard (L) SL - 600mm	126	75
P-03-01-0030	iFlex RackGuard (L) SLR - 600mm	112	75
S-01-02-0011	RackGuard Applicatore		

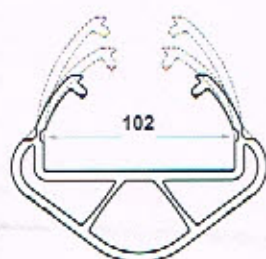

P-03-01-0017  
P-03-01-0021  
P-03-01-0025

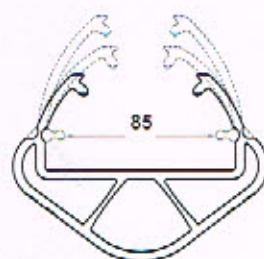

P-03-01-0018  
P-03-01-0022  
P-03-01-0026

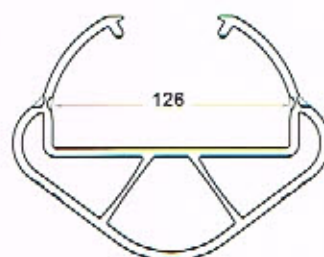

P-03-01-0029

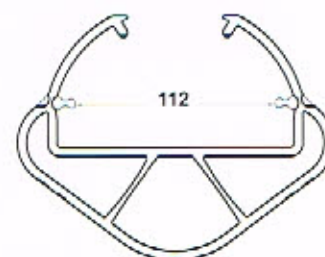

P-03-01-0030





Always Supplying Advanced Flexible Excellence

- |   |                        |  |
|---|------------------------|--|
|  | A-Safe (UK) Ltd        | United Kingdom, Head Office                      |
|  | A-Safe GmbH            | Germany, Austria, Switzerland                    |
|  | A-Safe SAS             | France, Suisse Romande, Belgique (Wallonie)      |
|  | A-Safe, Inc.           | United States of America                         |
|  | A-Safe Pty Ltd         | Australia  |
|  | A-Safe Portugal        | Portugal   |
|  | A-Safe (2013) Thailand | Thailand   |
|  | A-Safe APS             | Scandinavian Region, Denmark, Sweden, Norway     |
|  | A-Safe BV              | Benelux Region, Belgium, Netherlands, Luxembourg |
|  | A-Safe Italia srl      | Italy  |

A-SAFE Italia srl

Via Manin 2, 20871 Vimercate (MB)

Sales: +39 039 2268044

E: [commerciale@asafe.com](mailto:commerciale@asafe.com) W: [www.asafe.it](http://www.asafe.it)



IFLEX **RackGuard**